

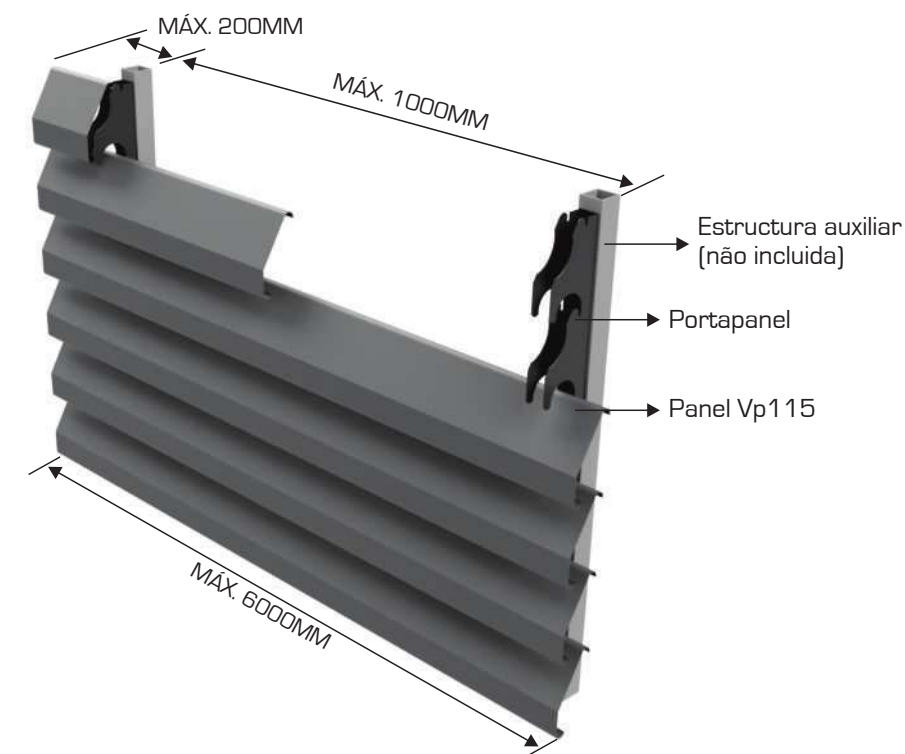

Montaje



Cortasol Linear VP115

El **Cortasol Metálico lineal VP115** es un sistema de lamas fijas que garantiza **ventilación permanente** con alta eficiencia técnica. Su diferencial radica en la amplia área de solape entre paneles, asegurando un **sellado superior** y mayor estanqueidad frente a otros modelos del mercado.

Es la solución ideal para el cerramiento de vanos y revestimiento de fachadas. El sistema combina el **control solar** y la **privacidad** con circulación de aire continua, optimizando el confort térmico de los ambientes.

Fabricado en aluminio o galvalume, ofrece personalización total de colores. Proporciona una terminación regular, estilizada y volumétrica de larga durabilidad.

Componentes

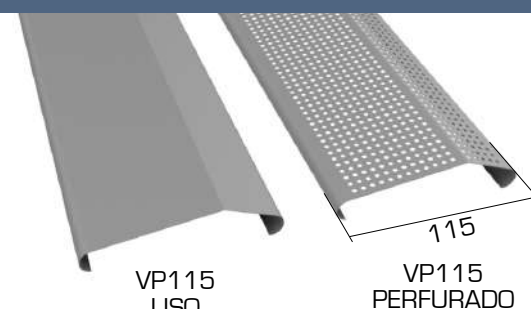

Portapanel

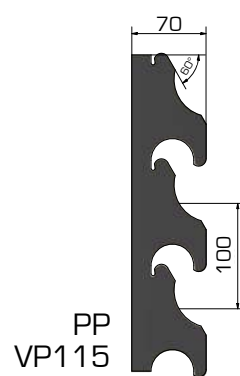

Patrón de perforación

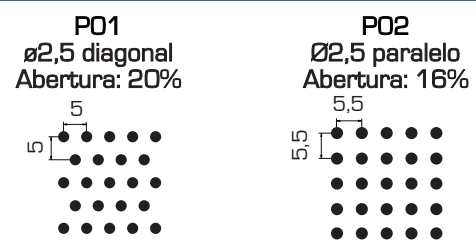

Confirmar disponibilidad del patrón de perforación

Tabla de Peso (Kg/m²)

Modelo	Aluminio	Galvalume
VP115	2,70	6,75

Los datos de este catálogo están sujetos a modificaciones sin previo aviso. Medidas en milímetros.

Algunas alternativas de montaje

MONTAJE DENTRO DEL VANO

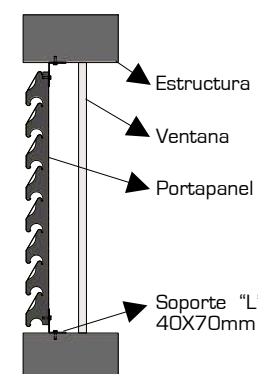

MONTAJE EN MARQUESINA

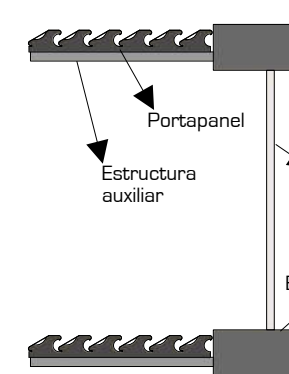

MONTAJE FUERA DEL VANO

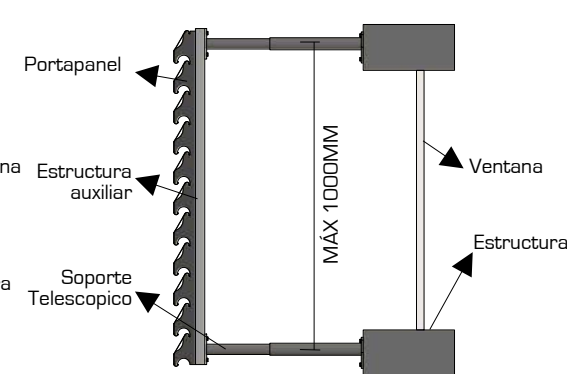

- **Materia prima:** Aluminio o galvalume.
- **Colores:** 36 colores estándar u otros bajo consulta.
- **Dimensiones:** Longitud según proyecto.
- **Acabado:** Pintura poliéster com curado a alta temperatura (sistema coil Coating), 1.000 horas Salt spray.
- **Superficie:** Lisa o perforada.
- **Manutenimiento:** Se recomienda la limpieza periódica del producto con Detergente neutro.
- **Instalación:**
 - Los componentes de fijación deben ser fabricados en acero inoxidable.
 - La instalación debe ser realizada por una empresa especializada y siguiendo rigurosamente todas las normas de este informativo.
 - Para garantizar la correcta especificación del sistema de fijación, se deberá Consultar al departamento técnico.
 - Los brises fueron desarrollados para el sombreado, por lo tanto, no deben ser aplicados como barandas (guardacuerpos), rejas, portones o cubiertas.
- **Garantía:**
 - Garantía de 5 años contra defectos de fabricación, siempre que se cumplan las normas descritas anteriormente.
 - La garantía no se extiende a los servicios de instalación.
 - La garantía no se aplica a productos fabricados en galvalume.



Animación de instalación

Para más información sobre el producto y ver la animación de instalación, acceda a nuestro sitio web:



Sitio Web REFAX